

Varenummer: 51803383000010
Beskrivelse: Vibrationsdæmper GP-QP 80x63
NR shore 57

Mål

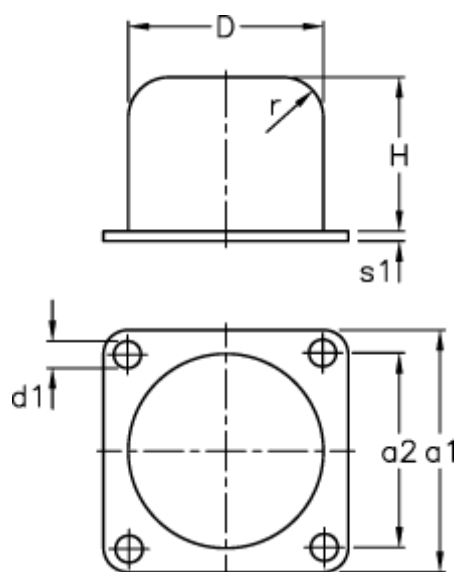

a1 = 100
a2 = 80
Belastningsevne F (kN) = 60.0
Belastningsevne f (mm) = 35
Belastningsevne W (J) = 560
D = 80
d1 = 9.0
H = 63

r = 18.0
s1 = 5